

**ROTENSO**<sup>®</sup>  
*Live better*

PL

EN



# **DORAI**

S E R I E S

DEHUMIDIFIER

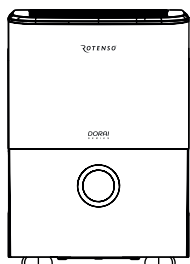

## **INSTRUKCJA OBSŁUGI**

**USER MANUAL**

**MODELE/MODELS:**

D16X

D20X

[www.rotenso.com](http://www.rotenso.com)

# DORAI X - OSUSZACZ POWIETRZA

## Instrukcja obsługi

### Spis treści

<b>ŚRODKI OSTROŻNOŚCI .....</b>	<b>3</b>
<b>CZĘŚĆ 1. FUNKCJE.....</b>	<b>12</b>
Panel sterujący i funkcje urządzenia .....	12
Inne funkcje .....	13
<b>PART 2. OBSŁUGA URZĄDZENIA .....</b>	<b>15</b>
Budowa Urządzenia .....	15
Ustawienie urządzenia .....	15
Uwagi podczas korzystania z urządzenia.....	16
Usuwanie zebranej wody ze zbiornika.....	17
<b>CZĘŚĆ 3. KONSERWACJA I CZYSZCZENIE .....</b>	<b>19</b>
Konservacja i czyszczenie osuszacza Powietrza .....	19
<b>CZĘŚĆ 4. ROZWIĄZYWANIE PROBLEMÓW .....</b>	<b>21</b>

## ŚRODKI OSTROŻNOŚCI



### OSTRZEŻENIE

Tylko wykwalifikowane osoby powinny instalować i serwisować sprzęt. Instalacja, rozruch i serwis urządzeń może być niebezpieczny i wymaga specjalistycznej wiedzy i przeszkolenia. Nieprawidłowo zainstalowany, przygotowany lub wymieniony sprzęt przez niewykwalifikowane osoby może spowodować poważne obrażenia ciała, a nawet śmierć. Podczas pracy przy urządzeniu należy przestrzegać wszelkich środków ostrożności zawartej w niniejszej instrukcji, na naklejkach i etykietach urządzenia.

### UTYLIZACJA:

Nie wyrzucaj urządzenia razem z niesortowanymi odpadami komunalnymi.

Konieczne jest przekazanie tego typu odpadów do specjalnego przetworzenia.

Wyrzucanie urządzenia razem z innymi odpadami z gospodarstwa domowego jest nielegalne.

Istnieje kilka sposobów pozbycia się sprzętów tego typu:

- A. Miasto organizuje zbiórki odpadów elektronicznych, podczas których można przekazać urządzenie bez ponoszenia kosztów.
- B. Podczas kupowania nowego urządzenia sprzedawca przyjmie nasz stary klimatyzator/osuszacz bez żadnej opłaty.
- C. Producent odbierze od klienta produkt bez obciążania go kosztami.
- D. Produkty tego typu, zawierające cenne elementy, mogą zostać sprzedane na skupie metali.

Wyrzucenie urządzenia „na dziko” naraża Ciebie oraz Twoich najbliższych na ryzyko utraty zdrowia. Niebezpieczne substancje z urządzenia mogą przeniknąć do wód gruntowych stwarzając niebezpieczeństwo przedostania się do łańcucha pokarmowego ludzi.

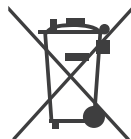

## ŚRODKI OSTROŻNOŚCI

Czynnik chłodniczy R290 stosowany w urządzeniach Rotenso® jest przyjazny dla środowiska. Są to gazy palne i bezwonne. Co więcej, potrafią być łatwopalne i mogą spowodować pożar/wybuch pod pewnymi warunkami. Stosując się do poniższych ostrzeżeń i tabeli unikniesz ryzyka pożaru czy wybuchu. Zainstaluj urządzenie zgodnie z zawartymi w instrukcji wytycznymi i używaj go zgodnie z jego przeznaczeniem.

W porównaniu z innymi czynnikami chłodniczymi, czynnik R290 jest przyjazny dla środowiska i nie niszczy strefy ozonowej, a wartość wytwarzanego przez niego efektu cieplarnianego jest bardzo niska.

Szczegółowe parametry oraz informacje nt. zakupionego urządzenia znajdują się w załączonej do urządzenia karcie produktu (w tym rodzaj oraz ilość zastosowanego czynnika chłodniczego, współczynnik ocieplenia globalnego, ekwiwalent CO<sub>2</sub>).



### OSTRZEŻENIE

- Przeczytaj instrukcję przed instalacją, użytkowaniem czy konserwacją urządzenia.
- Nie używaj środków umożliwiających rozmrażanie, silnych detergentów do czyszczenia i innych substancji niż zalecane przez producenta.
- Nie przebijaj ani nie rzucaj urządzeniem.
- Nie używaj urządzenia w miejscach gdzie występują stałe źródła ciepła (np. otwarty płomień, urządzenia do zapłonu lub nagrzewnice elektryczne).
- W przypadku koniecznej konserwacji urządzenia, należy skontaktować się z instalatorem. W czasie konserwacji personel musi ściśle przestrzegać instrukcji producenta. Konserwacja nie może być przeprowadzana przez osoby niewykwalifikowane.
- Konieczne jest przestrzeganie przepisów krajowych, związanych z użytkowaniem czynników chłodniczych.
- Konieczne jest usunięcie czynnika chłodniczego z urządzenia podczas jego konserwacji czy utylizacji.



#### WAŻNE INFORMACJE

*Przed instalacją i uruchomieniem urządzenia należy uważnie przeczytać instrukcję obsługi, montażu i instalacji.*







**OSTRZEŻENIE:** Ryzyko pożaru / materiał łatwopalny









**ŚRODKI OSTROŻNOŚCI**** UWAGA**

- Przed użyciem urządzenia proszę uważnie zapoznać się niniejszą instrukcją obsługi. Zachowaj ją na przyszłość razem z dowodem zakupu.
- Zdjęcia i grafiki w niniejszej instrukcji obsługi są poglądowe i mogą różnić się od rzeczywistego wyglądu urządzenia.
- Z uwagi na ciągły rozwój techniczny urządzeń Rotenso® zastrzegamy sobie prawo do zmiany dokumentacji technicznej przez uprzedzenia.





Aby zapobiec obrażeniom użytkowników lub innych osób oraz uszkodzeniu mienia, należy postępować zgodnie z poniższymi instrukcjami. Nieprawidłowe użytkowanie urządzenia z powodu nieprzestrzegania niniejszej instrukcji obsługi może spowodować szkody i/lub uszkodzenia ciała a nawet śmierć.

 Ostrzeżenie	Działanie oznaczone tym znakiem powinno być wykonywane ściśle z niniejszą instrukcją obsługi. W przeciwnym razie może to spowodować uszkodzenie produktu bądź zagrożić Twojemu bezpieczeństwu.
 Uwaga	Działanie oznaczone tym znakiem powinno zwrócić uwagę użytkownika. W przeciwnym razie może to spowodować uszkodzenie urządzenia bądź inne szkody.
	Nigdy tego nie rób
	Zawsze to rób.

**1. OSTRZEŻENIA**

	<b>Nie podpinaj urządzenia do zasilania innego niż 220V.</b> W przeciwnym razie może dojść do porażenia prądem lub pożaru.		<b>Nie obsługuj urządzenia ani nie włączaj/wyłączaj go poprzez przewód zasilający.</b> W przeciwnym razie może dojść do porażenia prądem lub pożaru.
	<b>Nie uszkodz ani nie wymieniaj przewodu zasilającego.</b> W przeciwnym razie może dojść do porażenia prądem lub pożaru.		<b>Nie zmieniaj długości przewodu zasilającego ani nie podłączaj innego urządzenia do tego samego gniazdka.</b> W przeciwnym razie może dojść do porażenia prądem lub pożaru.
	<b>Nie wkładaj ani nie wyciągaj wtyczki mokrymi rękoma.</b> Może to spowodować porażenie prądem.		<b>Nie stawiaj urządzenia blisko źródeł grzania i ognia.</b> W przeciwnym razie może dojść do pożaru.
	<b>Odłącz zasilanie, jeśli poczujesz dziwny zapach, dym lub słyszysz dziwne dźwięki.</b> W przeciwnym razie może dojść do porażenia prądem lub pożaru.		<b>Nie naprawiaj, ani nie rozkręcaj urządzenia samodzielnie.</b> Może to spowodować awarię urządzenia lub porażenie prądem.

## ŚRODKI OSTROŻNOŚCI

	<b>Odłącz zasilanie przez czyszczeniem urządzenia.</b> W przeciwnym razie może dojść do porażenia prądem lub innych obrażeń.		<b>Nie używaj urządzenia w pobliżu materiałów łatwopalnych czy źródeł gazu.</b> W przeciwnym razie może dojść do wybuchu lub pożaru.
	<b>Nie używaj ani nie pij wody odprowadzonej z urządzenia.</b> Płyn zawiera zanieczyszczenia i może spowodować nudności.		<b>Nie wyjmuj pojemnika z wodą podczas pracy urządzenia.</b> Może to spowodować porażenie prądem.

## 2. UWAGI

	<b>Nie używaj urządzenia w małych pomieszczeniach.</b> Brak wentylacji może spowodować przegrzanie i pożar.		<b>Nie stawaj i nie siadaj na urządzeniu.</b> Możesz odnieść poważne obrażenia jeśli upadniesz, a urządzenie może się przewrócić.
	<b>Zachowaj ostrożność podczas korzystania z urządzenia jeśli w pokoju są:</b> Niemowlęta, dzieci, osoby starsze lub niepełnosprawne.		<b>Nie używaj urządzenia w miejscach występowania chemikalia.</b> Może to pogorszyć pracę urządzenia lub jego awarię.
	<b>Nie używaj urządzenia w miejscach o dużej wilgotności powietrza.</b> Woda może dostać się do urządzenia, spowodować spięcie i pożar lub/i porażenie prądem.		
	<b>Nie wsadzaj palców ani żadnych przedmiotów do wlotu lub wylotu powietrza.</b> Może to spowodować porażenie prądem lub awarię urządzenia.		
	<b>Nie kładź ciężkich przedmiotów na przewodzie zasilającym.</b> W przeciwnym razie może dojść do porażenia prądem lub pożaru.		<b>Nie blokuj wlotu/wylotu powierza w urządzeniu.</b> Brak przepływu powietrza może doprowadzić do przegrzania i pożaru.
	<b>Czyść filtr raz na dwa tygodnie i zakładaj go prawidłowo.</b> Praca urządzenia bez filtrów może spowodować jego awarię.		<b>Jeśli do urządzenia dostanie się woda wyłącz urządzenie, odłącz od zasilanie i skontaktuj się z serwisem.</b> W przeciwnym razie może to spowodować awarię urządzenia lub wypadek.
	<b>Nie umieszczaj wazonów ani innych pojemników z wodą na urządzeniu.</b> Woda może rozlać się wewnątrz urządzenia, powodując awarię, porażenie prądem lub pożar.		
	<b>Ustaw urządzenie stabilnie na podłodze.</b> Jeśli urządzenie się przewróci może spowodować rozlanie wody i uszkodzenie mienia, porażenie prądem lub pożar.		

## ŚRODKI OSTROŻNOŚCI



### UWAGA

- Dzieci i osoby niepełnosprawne powinny być nadzorowane przez swoich opiekunów podczas korzystania z urządzenia.
- Jeśli przewód zasilający jest uszkodzony, musi zostać wymieniony przez producenta, serwis lub wykwalifikowany personel, aby uniknąć zagrożenia.
- Urządzenie powinno być zainstalowane zgodnie z przepisami krajowymi.
- W celu naprawy urządzenia i/lub jego konserwacji, skontaktuj się z autoryzowanym serwisem.
- Nie podłączaj urządzenia do gniazdka zasilającego, jeśli jest ono poluzowane bądź uszkodzone.
- Nie używaj osuszacza powietrza w pomieszczeniach o dużej wilgotności powietrza jak np. łazienka czy pralnia.
- Nie używaj urządzenia do innych funkcji niż jest ono przeznaczone (funkcje i użytkowanie urządzenia zostało opisane w niniejszej instrukcji obsługi).
- Jeśli urządzenie zostanie przewrócone podczas użytkowania, wyłącz go i natychmiast odłącz przewód od gniazdka zasilającego. Wizualnie sprawdź urządzenie, aby upewnić się, że nie ma żadnych uszkodzeń. Jeśli podejrzewasz jego uszkodzenie skontaktuj się z serwisem lub działem obsługi klienta w celu uzyskania pomocy.
- Podczas burzy odłącz urządzenie od zasilania, aby uniknąć jego uszkodzenia na skutek wyładowań atmosferycznych.
- Nie używaj urządzeń pośrednich do sterowania przepływem powietrza, grozi to pożarem lub porażeniem prądem.
- Nie zakrywaj kabla i nie prowadź go pod wykładziną, dywanem, meblami czy innymi sprzętami. Ułóż go z dala od strefy ruchu, tak aby nikt się o niego nie potknął.
- Nie otwieraj urządzenia podczas jego pracy.
- Podczas wyjmowania/wymieniania filtra, nie dotykaj metalowych części urządzenia.
- Nie trzymaj za kabel a za wtyczkę, jeśli chcesz odłączyć urządzenie od gniazdka.

### 3. INFORMACJE NA TEMAT ELEKTRYKI

1. Producent umieścił tabliczkę znamionową na tylnym panelu urządzenia. Zawiera ona dane elektryczne oraz specyfikację techniczną urządzenia.
2. Upewnij się, czy urządzenie jest prawidłowo uziemione, aby zminimalizować ryzyko porażenia prądem i/lub pożaru. Przewód zasilający wyposażony jest w uziemiającą wtyczkę.
3. Gniazdko ścienne, do którego podpięte jest urządzenie, musi być prawidłowo uziemione. W przeciwnym razie grozi to porażeniem prądem i/lub pożarem. Wartość prądu maksymalnego, jaki jest przeznaczony dla urządzenia, znajduje się na tabliczce znamionowej.
4. Upewnij się, że po instalacji urządzenia, zbiornik skroplin jest łatwo dostępny.
5. Podepnij urządzenie bezpośrednio do zasilania sieciowego. Nie używaj przedłużaczy ani przejściówek. Jeśli użycie przedłużacza jest konieczne, należy użyć tylko zalecanego do tego typu urządzeń.
6. Przed instalacją i/lub serwisowaniem urządzenia, należy zawsze odłączyć zasilanie od urządzenia.
7. Wszystkie podłączenia muszą być wykonane zgodnie ze schematami elektrycznymi umieszczonymi na wewnętrznej ścianie urządzenia (za zbiornikiem odpływu skroplin).

## ŚRODKI OSTROŻNOŚCI

### ZWRÓĆ UWAGĘ NA SPECYFIKACJĘ BEZPIECZNIKÓW





Płyta główna urządzenia (PCB) została wyposażona w zabezpieczenie przed przepięciem. Specyfikacja techniczna bezpiecznika nadrukowana jest na płycie PCB (np. T 3.15A/250V (lub 350V) itp.)

**UWAGA:** Zdjęcia i grafiki w niniejszej instrukcji obsługi są poglądowe i mogą różnić się od rzeczywistego wyglądu urządzenia, operacje i funkcje nie zmieniają się.

### UWAGA DOTYCZĄCA FLUOROWANYCH GAZÓW CIEPLARNIANYCH

1. Fluorowane gazy cieplarniane znajdują się w hermetycznie zamkniętym urządzeniu. W celu uzyskania szczegółowych informacji na temat rodzaju i ilości czynnika oraz ekwiwalentu CO<sub>2</sub> należy zapoznać się z informacjami etykiecie znajdującej się na urządzeniu.
2. Instalacja, serwisowanie, konserwacja i naprawa urządzenia musi być przeprowadzona przez wyszkolony personel.
3. Recykling produktu powinien odbyć się zgodnie z przepisami.

Objaśnienie symboli występujących na urządzeniu (tylko urządzenia z czynnikiem chłodniczym R32/R290):

	OSTRZEŻENIE	Symbol oznacza użyty w tym urządzeniu łatwopalnego czynnika chłodniczego. W przypadku nieszczelności i wycieku czynnika istnieje ryzyko pożaru.
	UWAGA	Symbol oznacza, że należy uważnie przeczytać niniejszą instrukcję obsługi.
	UWAGA	Tylko wykwalifikowany personel powinien naprawiać, serwisować czy konserwować urządzenie.
	UWAGA	Symbol oznacza, iż wszelkie informacje zawarte są instrukcji obsługi i instrukcji montażu urządzenia.

## 4. OSTRZEŻENIA DOTYCZĄCE URZĄDZEŃ ZAWIERAJĄCY CZYNNIK CHŁODNICZY R32/R290

### 1. Transport urządzeń zawierających łatwopalne czynniki chłodnicze

Zobacz przepisy dotyczące transportu.

### 2. Oznakowanie wyposażenia urządzenia

Zobacz przepisy dotyczące lokalne.

### 3. Utylizacja urządzeń zawierających czynniki chłodnicze

Zobacz przepisy krajowe.

### 4. Przechowywanie sprzętu/urządzenia

Przechowywanie sprzętu powinno być zgodne z instrukcją producenta.

### 5. Przechowywanie pakowanego (niesprzedanego) sprzętu

Opakowanie zbiorcze powinno być magazynowane w taki sposób, aby żadne uszkodzenie jego uszkodzenie mechaniczne nie powodowało wycieku czynnika chłodniczego urządzeń znajdujących się wewnątrz.

### 6. Informacje dotyczące serwisowania

#### 1) Kontrola bezpieczeństwa

Przed rozpoczęciem prac nad urządzeniami zawierającymi łatwopalny czynnik chłodniczy należy przeprowadzić kontrolę bezpieczeństwa. Należy przestrzegać następujących środków ostrożności przy naprawie układu chłodniczego.



## ŚRODKI OSTROŻNOŚCI

### 2) Procedura pracy

W celu zminimalizowania ryzyka pojawienia się łatwopalnego gazu lub toksycznych oparów, podczas wykonywania prac należy kontrolować sytuację.

### 3) Ogólny obszar roboczy

Wszyscy pracownicy obsługi technicznej/serwisowej oraz inne osoby pracujące na miejscu powinny zostać pouczone o charakterze wykonywanej pracy. Należy unikać pracy w pomieszczeniach zamkniętych i upewnić się, że panujące warunki są bezpieczne.

### 4) Sprawdzanie występowania czynnika chłodniczego.

Za pomocą specjalistycznego detektora czynnika chłodniczego należy przebadać teren zarówno przed jak i w trakcie pracy. Upewnij się, czy w pobliżu nie ma potencjalnych źródeł zapłonu.

### 5) Obecność gaśnic

W przypadku przeprowadzania prac, na urządzeniu zawierający czynnik chłodniczy, należy zapewnić odpowiedni sprzęt gaśniczy. Gaśnicę proszkową lub CO<sub>2</sub> należy umieścić przy miejscu pracy.

### 6) Brak źródeł zapłonu

Każda osoba zajmująca się pracami związanymi z łatwopalnym czynnikiem chłodniczym powinna przestrzegać wszelkich środków ostrożności, aby nie doprowadzić do wybuchu czy pożaru. Wszelkie możliwe źródła zapłonu, w tym palenie papierosów, powinny być utrzymywane w dostatecznej odległości od miejsca instalacji/naprawy urządzenia zawierającego czynnik chłodniczy. W obszarze wykonywanych prac powinny zostać ustawione znaki sygnalizujące zakaz palenia.

### 7) Odpowiednia wentylacja

Przed przystąpieniem do prac upewnij się, że obszar na którym będą one wykonywane ma odpowiedni przepływ powietrza. Prace najlepiej wykonywać na otwartej przestrzeni, tak by rozproszyć uwolniony czynnik chłodniczy.

### 8) Kontrola urządzeń chłodniczych

Podczas wymiany komponentów elektrycznych należy przez cały czas przestrzegać wytycznych producenta dotyczących konserwacji, serwisu oraz napraw. W razie wątpliwości skonsultuj się z działem technicznym producenta. W przypadku prac przy instalacjach wykorzystujących łatwopalne czynniki chłodnicze należy wykonać następujące czynności:

- Sprawdzić czy wlot/wylot powietrza działa prawidłowo i nie jest zablokowany.
- Jeżeli używany jest pośredni bądź dodatkowy układ chłodzący musi być on sprawdzony na obecność czynnika chłodniczego.
- Sprawdzić czy urządzenie jest prawidłowo oznaczone, a ostrzeżenia są widoczne i czytelne, jeśli nie są należy to poprawić.
- Sprawdzić czy układ zawierający czynnik chłodniczy jest zainstalowany w miejscu, w którym nie jest narażony na niebezpieczne substancje, a jego komponenty są wykonane z tworzywa odpornego na korozję.

### 9) Kontrola urządzeń elektrycznych

Jeśli w urządzeniu występuje usterka, która mogłaby zagrozić bezpieczeństwu, nie należy podłączać urządzenia do prądu zanim nie zostanie ona usunięta. Usterka powinna zostać zgłoszona natychmiastowo właścicielowi sprzętu.

Wstępna kontrola bezpieczeństwa obejmuje:

Rozładowane kondensatory: należy zrobić to w bezpieczny sposób, aby uniknąć możliwości iskrzenia.

Sprawdzenie czy komponenty elektryczne oraz kabel nie są pod napięciem.

Sprawdzenie czy urządzenie (jak i jego elementy) jest dobrze uziemione.

## 7. Naprawa uszczelnianych elementów

1) Przed przystąpieniem do otwarcia uszczelnionych elementów, sprawdź czy urządzenie (lub element)

## ŚRODKI OSTROŻNOŚCI

jest odłączone od prądu. Jeśli konieczne jest użycie zasilania podczas serwisowania konieczna jest stała detekcja potencjalnej nieszczelności, aby ostrzec o wycieku czynnika chłodniczego.

- 2) Szczególną uwagę należy zwrócić na odpowiedni poziom ochrony podczas prac serwisowych nad elementami mającymi styczność z łatwopalnymi czynnikami chłodniczy. Dotyczy to uszkodzenia kabli, nadmierną liczbę połączeń, uszkodzonych uszczelek, niewłaściwy montaż komponentów, czy elementów nie zgodnych ze specyfikacją sprzętu, itp.
- 3) Upewnij się, że poszczególne komponenty są prawidłowo zamontowane.
- 4) Upewnij się, że uszczelki lub materiały uszczelniające nie uległy zniszczeniu.

**NOTE:** Zastosowanie dodatkowego silikonu może ograniczyć skuteczność niektórych urządzeń w wykrywaniu nieszczelności instalacji.

### 8. Naprawa elementów iskro-bezpiecznych

Nie używaj żadnych elementów/urządzeń, które mogą spowodować spięcie, bądź przeciążenie w komponentach iskrobezpiecznych, są to jedyne komponenty, nad którymi można pracować w obecności łatwopalnych czynników chłodniczych. Elementy takie, jeśli mają być wymienione, to wyłącznie na takie, które zaleca producent. W przeciwnym razie może to spowodować zapłon czynnika chłodniczego.

### 9. Okablowanie

Sprawdź czy okablowanie, nie uległo zniszczeniu bądź korozji, nie jest przytrzaśnięte ani nie uległo innym niepożądanym działaniom zewnętrznym. Kontrola powinna również uwzględnić wpływ starzenia materiału jak i ciągłych wibracji pochodzących np. sprężarka czy wentylator.

### 10. Wykrywanie łatwopalnych czynników chłodniczych

Żadne źródła zapłonu nie mogą być wykorzystywane do poszukiwania czy wykrywania wycieków czynnika chłodniczego. Nie należy używać palników halogenowych, ani żadnego innego urządzenia wykorzystującego otwarty płomień.

### 11. Metody wykrywania nieszczelności

Do wykrywania nieszczelności należy używać wyłącznie elektronicznych urządzeń wykrywających łatwopalne czynniki chłodnicze. Taki detektor powinien być dobrze skalibrowany, tak aby jego czułość była maksymalna. Sprzęt taki należy skalibrować w miejscu wolnym od czynnika chłodniczego. Upewnij się, że czujnik nie jest potencjalnym źródłem zapłonu i czy jest odpowiedni dla używanego czynnika chłodniczego. Wykrywanie wycieków za pomocą płynów, nadają się do stosowania z większością czynników chłodniczych. Należy jednak unikać stosowania detergentów zawierających chlor, może on reagować z czynnikiem chłodniczym i powodować korozję rur miedzianych.

Jeśli podejrzewa się przeciek wszystkie otwarte płomienie należy natychmiast usunąć. W przypadku wycieku czynnika chłodniczego, gdzie układ wymaga lutowania, cały czynnik powinien zostać odzyskany z układu lub odizolowany (za pomocą zaworów odcinających) w część systemu, w której występuje nieszczelność.

### 12. Demontaż i opróżnianie

Podczas prac związanych z czynnikiem chłodniczym należy przestrzegać następującej procedury:

- Usunąć czynnik chłodniczy.
- Oczyszczyć obwód gazem obojętnym.
- Opróżnij.
- Oczyszczyć ponownie za pomocą gazu obojętnego.
- Otwórz instalację chłodniczą.

Czynnik chłodniczy należy odzyskać do odpowiedniej butli. Układ należy przeczyszczyć za pomocą OFN. Proces ten powinno wykonać się kilkukrotnie. Nie używaj do tego sprężonego powietrza ani tlenu. Upewnij się, że w pobliżu nie znajdują się żadne źródła zapłonu.

## ŚRODKI OSTROŻNOŚCI

### 13. Procedura napełniania.

- Upewnij się, że czynnik nie zostanie niczym zanieczyszczony podczas napełniania.
- Węże/przewody powinny być tak krótkie, jak to możliwe, aby zminimalizować ilość zawartego w nich czynnika chłodniczego.
- Butle z czynnikiem powinny być w pozycji pionowej.
- Przed napełnieniem układu czynnikiem chłodniczym należy upewnić się czy układ chłodzenia jest uziemiony.
- Oznacz etykietę po zakończeniu napełniani.
- Należy zachować szczególną ostrożność, aby nie przepętnić czynnikiem układu chłodniczego.
- Przed ponownym napełnieniem systemu należy przeprowadzić próbę ciśnieniową przy pomocy OFN.
- Po zakończeniu napełniania, przed uruchomieniem, należy przeprowadzić kontrolę szczelności układu.

### 14. Likwidacja i utylizacja

Nie wyrzucaj urządzeń elektronicznych razem z niesortowanymi odpadami komunalnymi. Konieczne jest przekazanie tego typu odpadów do specjalnego przetworzenia.

### 15. Etykietowanie

Upewnij się, że na urządzeniu znajdują się etykiety informujące, że urządzenie zawiera łatwopalny czynnik chłodniczy. Jeśli urządzenie zostało wycofane z użytkowania i zostało opróżnione z czynnika chłodniczego, powinno zostać oznakowane odpowiednią etykietą z datą i podpisem.

### 16. Odzysk czynnika chłodniczego

Każdy czynnik chłodniczy, należy usuwać zgodnie z wszystkimi normami bezpieczeństwa.

Przy transportowaniu czynnika chłodniczego stosuj wyłącznie odpowiednie do tego butle. Wszystkie przeznaczone do przechowywania czynnika chłodniczego butle są specjalnie oznaczone.

Każda butla musi być wyposażona w zawór bezpieczeństwa.

Sprzęt używany do odzysku czynnika chłodniczego powinien być w dobrym stanie, z zestawem kompletnych instrukcji.

Węże powinny być kompletne i szczelne.

Przed użyciem urządzenia odzyskującego czynnik, należy sprawdzić, czy jest w dobrym stanie technicznym, a wszystkie elementy są uszczelnione, aby zapobiec niebezpieczeństwu w przypadku uwolnienia czynnika chłodniczego (w razie konieczności skontaktuj się z producentem).

Nie mieszać czynników chłodniczych.

## CZĘŚĆ 1. FUNKCJE

### 1. PANEL STERUJĄCY I FUNKCJE URZĄDZENIA

When you push the button to change operation modes, the unit will make a beep sound to indicate that it is changing modes.

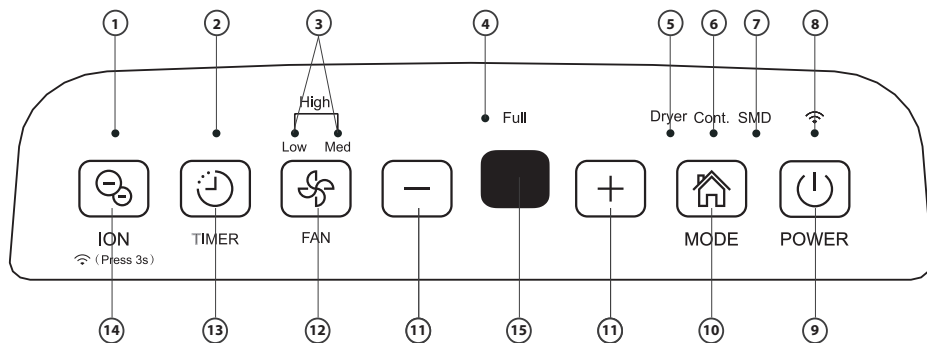









Rys.1

#### DIODY:







- |                                   |   |
|-----------------------------------|---|
| 1. Wskaźnik jonizatora powietrza  | 5. Wskaźnik trybu "suszarka" (suszenie) |
| 2. Kontrolka Timera               | 6. Sygnalizacja ciągłej pracy           |
| 3. Wskaźnik prędkości wentylatora | 7. Inteligentne osuszanie               |
| 4. Wskaźnik pełnego zbiornika     | 8. Połączenie z siecią bezprzewodową    |

#### PRZYCISKI:

- 9.  Przycisk zasilania**  
 Naciśnij przycisk, aby włączyć lub wyłączyć osuszacz.  
**UWAGA:** Podczas uruchamiania sprężarki, urządzenie może wydawać głośne odgłosy. Jest to normalne.
- 10.  Przycisk trybu pracy**  
 Naciśnij, aby wybrać żądany tryb pracy: Osuszanie/Suszenie/Ciągła praca/Inteligentne osuszanie.  
**UWAGA:** Tryb "Suszenie" i "Inteligentne osuszanie" są opcjonalne.
- 11.  Przyciski regulacji**

  - Kontrola wilgotności**  
 Poziom wilgotności można ustawić w zakresie od 35% do 85% wilgotności względnej w odstępach co 5%.  
 Aby zmniejszyć poziom wilgotności naciśnij przycisk  i ustaw żądaną wartość (%).  
 Aby zwiększyć poziom wilgotności naciśnij przycisk  i ustaw żądaną wartość (%).
  - Kontrola TIMERA**  
 Użyj przycisków  i  aby ustawić czas automatycznego włączenia i wyłączenia urządzenia z 0.0 do 24h.

## CZĘŚĆ 1. FUNKCJE

12.  **Przycisk prędkości wentylatora**  
Przycisk kontroli prędkości wentylatora urządzenia. Naciśnij, aby wybrać żadaną prędkość wentylatora: niski, średni lub wysoki. Kontrolka zaświeci się przy ustawionej prędkości (Low lub Mid), jeśli wybierzesz maksymalną prędkość wentylatora obie diody zapalą się równocześnie.
13.  **Timer**  
Naciśnij, aby uruchomić funkcję automatycznego włączania i wyłączenia urządzenia. TIMER reguluje się przyciskami  i .
14.  **Jonizacja powietrza / Połączenie z siecią bezprzewodową**  
  - **Jonizacja powietrza**  
Naciśnij ten przycisk, aby aktywować jonizację powietrza. Aniony generowane są automatycznie poprzez jonizator. Dezaktywują one unoszące się w powietrzu chemiczne opary i cząsteczki kurzu. Aby wyłączyć tę funkcję naciśnij przycisk ponownie.
  - **Połączenie z siecią bezprzewodową**  
Naciśnij i przytrzymaj przycisk przez 3 sekundy, aby rozpocząć tryb połączenia bezprzewodowego. Wyświetlacz LED pokaże komunikat „AP” (zostaną wyłączone wszystkie inne funkcje), oznacza to, że można ustawić połączenie bezprzewodowe. Jeśli połączenie (router) zakończy się powodzeniem w ciągu 8 minut, urządzenie automatycznie zakończy tryb połączenia bezprzewodowego, przejdzie do poprzedniej funkcji a na panelu zaświeci się dioda sygnalizująca połączenie. Natomiast jeśli połączenie zostanie zerwane w ciągu 8 minut, urządzenie automatycznie wyjdzie z trybu połączenia bezprzewodowego.
15.  **Wyświetlacz**  
Pokazuje ustawiony poziom wilgotności (%) w zakresie od 35% do 85%, lub czas automatycznego włączenia/wyłączenia urządzenia podczas ustawiania (0-24), a następnie pokazuje rzeczywisty poziom wilgotności pomieszczenia (z dokładnością +/- 5%) w zakresie od 30% do 90% wilgotności względnej.
- Kody błędów i bezpieczeństwa:**  
 AS - Błąd modułu czujnika wilgotności - odłącz urządzenie i podłącz je ponownie. Jeśli błąd się powtarza skontaktuj się z serwisem.  
 ES - Błąd czujnika temperatury - odłącz urządzenie i podłącz je ponownie. Jeśli błąd się powtarza skontaktuj się z serwisem.  
 P2 - Zbiornik jest pełny lub w nieprawidłowej pozycji - opróżnij zbiornik/włóż go prawidłowo.  
 P1 (Wybrane modele) - Urządzenie pracuje w trybie odszraniania - poczekaj, aż urządzenie automatycznie zakończy odmróżanie. Kod zniknie po zakończeniu odszraniania.  
 E4 (Wybrane modele) - Błąd komunikacji z panelem wyświetlacza. Odłącz i podłącz urządzenie ponownie. Jeśli błąd się powtarza, wezwij serwis.

## 2. INNE FUNKCJE

### 1. Dioda sygnalizująca pełny zbiornik

Dioda świeci się, gdy zbiornik jest pełny i gotowy do opróżnienia lub jeśli pojemnik jest w nieprawidłowej pozycji.

### 2. Automatyczne wyłączenie

Jeśli zbiornik będzie pełny lub nie zostanie zamontowany w nieprawidłowej pozycji, osuszacz wyłączy się

## CZĘŚĆ 1. FUNKCJE

(niektóre modele osuszaczy działają 30 sekund i wyłączają się)

### 3. Automatyczne odszranianie

Gdy na cewce parownika osadzi się szron, sprężarka urządzenia wyłączy się, a wentylator będzie działał, dopóki szron nie zniknie całkowicie.

### 4. Zaczekaj 3 minuty przed wznowieniem operacji

Po zatrzymaniu urządzenia nie może być ono zrestartowana w ciągu pierwszych 3 minut. Jest to funkcja ochronna osuszacza. Po upływie 3 minut urządzenie automatycznie rozpocznie operację.

### 5. Auto-Restart

Jeśli urządzenie niespodziewanie zostanie przerwane zasilanie (np. poprzez wypięcie kabla), automatycznie wznowi ono swoją pracę z poprzednimi ustawieniami, po ponownym podłączeniu zasilania.

### 6. Inteligentne osuszanie (opcja)

W inteligentnym trybie osuszania, urządzenie automatycznie kontroluje wilgotność w pomieszczeniu w komfortowym zakresie 45%~55% w zależności od panującej w nim temperatury. Podczas wybrania funkcji inteligentnego osuszania podstawowa funkcja ustawienia wilgotności nie będzie działać.

### 7. Ustawienia TIMERA

- Naciśnij, aby uruchomić funkcję automatycznego włączania/wyłączania urządzenia.
- Gdy urządzenie jest włączone, naciśnij ten przycisk, aby uruchomić funkcję AUTO STOP. Gdy urządzenie jest wyłączone, naciśnij ten przycisk, aby uruchomić funkcję AUTO START.
- Naciśnij lub przytrzymaj przycisk  $\oplus$  lub  $\ominus$  aby zmienić czas od 0,5h do 24h. Kontrolka będzie odliczać czas pozostały do rozpoczęcia.
- Wybrany czas zostanie zarejestrowany w ciągu 5 sekund, a system automatycznie powróci do poprzedniego ustawienia wilgotności.
- Włączenie lub wyłączenie urządzenia w dowolnej chwili lub ustawienie TIMERA na 0,0 anuluje funkcję automatycznego włączania/wyłączania.
- Jeśli na wyświetlaczu wyświetli się kod P2, funkcja automatycznego włączania/wyłączania również zostanie anulowana.

### 8. Tryb „suszarka” (opcja)

Urządzenie może działać w trybie maks. suszenia. Prędkość wentylatora zostanie wówczas ustawiona na najwyższą.

#### NOTE

1. W trybie „suszarka” może być działać wyłącznie w zamkniętym pomieszczeniu.
2. Wyciśnij dobrze wilgotne ubrania, aby uzyskać najskuteczniejsze osuszanie.
3. Upewnij się, że strumień powietrza jest skierowany na mokre ubrania (patrz Rys. A).
4. W przypadku grubych i mocno mokrych ubrań, można nie uzyskać najskuteczniejszego suszenia.

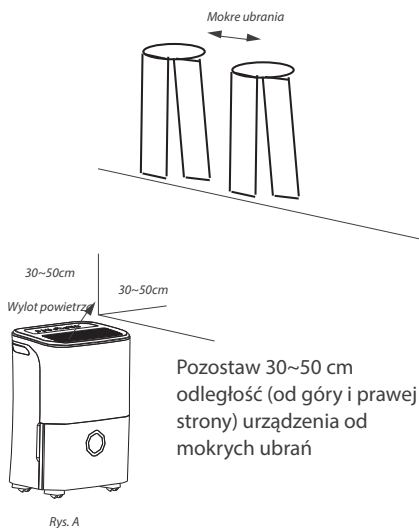

Rys. A

## PART 2. OBSŁUGA URZĄDZENIA

### 1. BUDOWA URZĄDZENIA

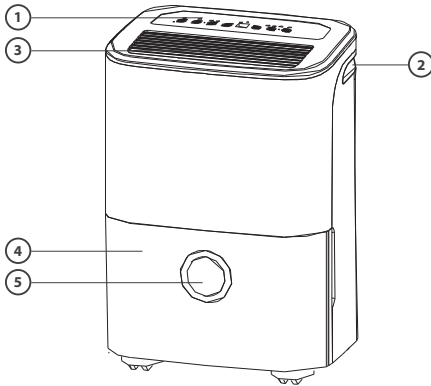

Fig. 2

1. Panel sterowania
2. Uchwyt (po obu stronach)
3. Kratka wylotu powietrza
4. Zbiornik wody
5. Okienko poziomu wody
6. Zaślepka odpływu skroplin

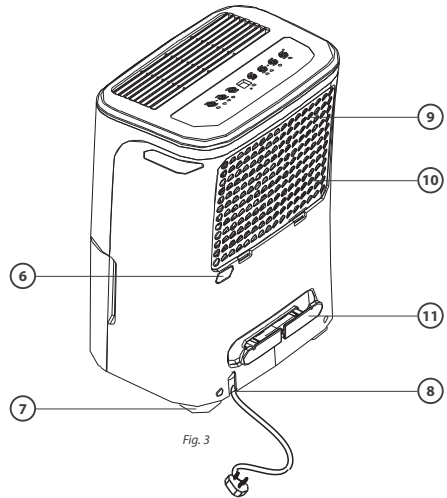

Fig. 3

7. Rolki
8. Przewód zasilający i wtyczka
9. Kratka wlotu powietrza
10. Filtr powietrza  
(umieszczony za grilem)
11. Uchwyt na kabel.

**UWAGA:** Wszystkie ilustracje użyte w niniejszej instrukcji są wyłącznie poglądowe. Operacje i funkcje nie zmieniają się.

### 2. USTAWIENIE URZĄDZENIA

Osuszacz umieszczony w piwnicy będzie miał niewielki wpływ, lub nie będzie miał żadnego, na osuszanie sąsiednich, zamkniętych pomieszczeń przechowywania takich jak np. szafa chyba, że istnieje odpowiedni przepływ powietrza.

- Nie używaj osuszacza na zewnątrz.
- Urządzenie przeznaczone jest wyłącznie do zastosowań w pomieszczeniach domowych. Nie należy stosować go w pomieszczeniach komercyjnych lub przemysłowych.
- Umieść urządzenie na płaskiej, stabilnej i wytrzymałej powierzchni, takiej, która utrzyma urządzenie nawet kiedy zbiornik będzie pełen.
- Aby zapewnić dobry przepływ powietrza, należy odsunąć urządzenie
- Umieść urządzenie w miejscu, w którym temperatura nie spadnie poniżej 5°C (41°F). Poniżej tej temperatury cewki mogą pokryć się szronem, co może zmniejszyć wydajność urządzenia.

## PART 2. OBSŁUGA URZĄDZENIA

- Umieść urządzenie z dala od źródeł grzania, takich jak np. suszarka czy grzejnik.
- Urządzenie świetnie zapobiega uszkodzeniom przedmiotów, które są szczególnie podatne na wilgoć jak np. książki.
- Użycie osuszacza w piwnicy zapobiega wilgoci w tym pomieszczeniu.
- Aby praca urządzenia była najskuteczniejsza, osuszacz musi pracować w zamkniętej przestrzeni, a wszystkie drzwi, okna i inne źródła przepływu powietrza powinny być zamknięte.

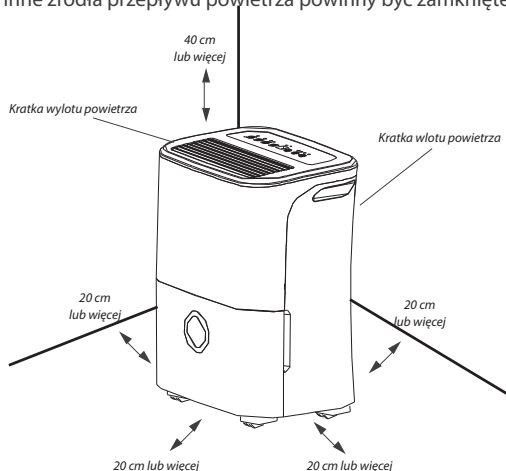

Rys. 4



### UWAGA

#### Zamontuj kółka (rolki) w czterech punktach na spodzie urządzenia.

- Nie używaj kółek do przesuwania urządzenia po dywanie, ani nie przesuwaj go kiedy zbiornik jest pełny (w innym przypadku przechylenie urządzenia grozi rozlaniem wody).

**UWAGA:** Kółka są elementem opcjonalnym.

## 3. UWAGI PODCZAS KORZYSTANIA Z URZĄDZENIA

- Podczas pierwszego uruchomienia, urządzenie musi pracować nieprzerwanie przez 24 godziny.
- Urządzenie zostało zaprojektowane do pracy w temperaturze od 5°C (41°F) do 32°C (90°F), oraz wilgotności względnej od 30%(RH) do 80%(RH).
- Jeśli osuszacz został wyłączony i musi zostać ponownie szybko włączony, odczekaj ok. 3 minut, aby ponownie go uruchomić.
- Nie podłączaj osuszacza do gniazdka, które jest współdzielone z innymi urządzeniami.
- Ustaw tak urządzenie, aby mieć łatwy dostęp do gniazdka zasilającego.
- Gniazdko, do którego podłączony jest oczyszczacz, musi być prawidłowo uziemione.
- Upewnij się, że zbiornik na wodę jest prawidłowo zamontowany, aby urządzenie działało prawidłowo.



## PART 2. OBSŁUGA URZĄDZENIA

**UWAGA:** Gdy woda w zbiorniku osiągnie określony poziom, należy ostrożnie poruszać urządzeniem, tak aby uniknąć rozlania płynu.

### 4. USUWANIE ZEBRANEJ WODY ZE ZBIORNIKA

#### 1. Sposób pierwszy - opróżnianie zbiornika

- Po napełnieniu zbiornika, urządzenie wyda 8 sygnałów dźwiękowych (w niektórych modelach), a kontrolka sygnalizująca zbiornik pełnej wody zacznie migać.
- W niektórych modelach: Po napełnieniu zbiornika, sprężarka i wentylator urządzenia wyłączą się w celu osuszenia wody ze skraplacza, następnie urządzenie wyda 8 sygnałów dźwiękowych, a kontrolka sygnalizująca zbiornik pełnej wody zacznie migać.
- Powoli i ostrożnie wyciągnij zbiornik. Chwyć mocno lewy i prawy uchwyt i ostrożnie pociągnij, tak by nie rozlać wody. Nie kładź pełnego wiadra na podłodze, ponieważ jego spód jest nierówny, w innym przypadku spowoduje to wywrócenie się zbiornika i rozlanie wody.
- Wylej wodę i umieść z powrotem zbiornik do osuszacza.
- Jeśli zbiornik został prawidłowo zamontowany, osuszacz ponownie rozpocznie pracę.

#### 1. Wysuń trochę pojemnik

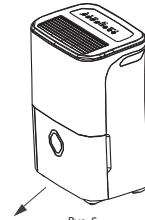

Rys. 5

#### 2. Przytrzymaj zbiornik z obu stron za uchwyty, wyciągnij z urządzenia i wylej wodę.

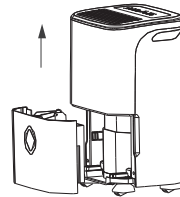

Rys. 6

#### **Uwaga:**

- Kiedy zbiornik jest wyjęty, nie dotykaj żadnych wewnętrznych części urządzenia. Może to spowodować uszkodzenie urządzenia.
- Pamiętaj aby delikatnie umieścić zbiornik z powrotem. Jego uszkodzenie lub nieprawidłowe zamontowanie może spowodować, że urządzenie przestanie działać.
- Jeśli po wyjęciu zbiornika w urządzeniu znajduje się trochę wody, należy ją usunąć.

#### 2. Sposób drugi - automatyczne opróżnianie

- Woda może być automatycznie odprowadzana do odpływu poprzez podłączenie urządzenia za pomocą węża skroplin (nie dołączany do zestawu)
- Usuń gumową zaślepkę odpływu skroplin. Podłącz wąż spustowy i podepnij go do odpływu lub odpowiedniego urządzenia odprowadzającego skropliny (Rys. 7).
- Upewnij się, że wąż jest zabezpieczony i nie wystąpił przeciek.
- Poprowadź wąż do odpływu tak, aby nie miał żadnych załamań, które mogą zatrzymać przepływ cieczy.
- Umieść koniec węża w odpływie upewniając się, że jego koniec jest wypoziomowany, aby zapewnić

## PART 2. OBSŁUGA URZĄDZENIA

swobodny przepływ wody.

- Upewnij się, że koniec węża odpływowego jest niżej niż wylot skroplin w urządzeniu.
- Ustaw żądaną wilgotność i prędkość wentylatora, aby rozpocząć automatyczne odprowadzanie wody.

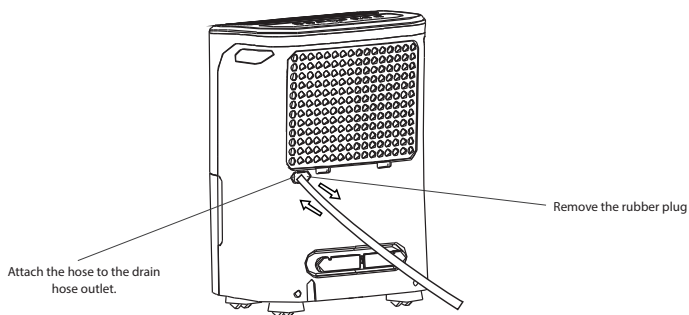

Fig. 7

### UWAGA

Jeśli funkcja automatycznego opróżniania nie jest używana, należy wyjąć wąż z wylotu wody w urządzeniu i zamontować gumową zaślepkę do otworu wylotowego.

## CZĘŚĆ 3. KONSERWACJA I CZYSZCZENIE

### 1. KONSERWACJA I CZYSZCZENIE OSUSZACZA POWIETRZA

Przed rozpoczęciem konserwacji czy czyszczenia osuszacza wyłącz zasilanie i wyjmij wtyczkę z gniazdka.

#### 1. Czyszczenie kratki wlotu/wylotu i obudowy urządzenia.

- Użyj wody i łagodnego detergentu. Nie używaj silnych środków chemicznych oraz materiałów mogących uszkodzić urządzenie.
- Nie należy bryzgać wody bezpośrednio na urządzenie. Może to spowodować porażenie prądem, uszkodzeniem urządzenia lub rdzewienie jego elementów.
- Jeśli kratki wlotu/wylotu powietrza są zakurzone, należy użyć odkurzacza bądź szczotki.

#### 2. Czyszczenie zbiornika

- Co kilka tygodni należy czyścić zbiornik urządzenia, aby zapobiec rozwijaniu się pleśni, grzybów i bakterii. Napełnij zbiornik częściowo czystą wodą i dodaj niedużo łagodnego detergentu. Rozprowadź go po ściankach, opróżnij i wypłukaj.



**UWAGA**

Nie władaj zbiornika do zmywarki. Po oczyszczeniu włóż go z powrotem do urządzenia!

### 3. Czyszczenie filtra powietrza

Należy sprawdzać i czyścić co najmniej raz na dwa tygodnie (lub częściej jeśli jest to konieczne) filtr powietrza znajdujący się za kratką.

#### Wyjmowanie filtra:

- Chwyć za uchwyt na filtrze i pociągnij do góry, następnie wyciągnij, tak jak pokazano na Rys.10
- Wyczyść filtr ciepłą wodą z mydłem. Oplucz pod bieżącą wodą i pozwól by wyschnął.

#### Montowanie filtra:

- Umieść filtr powietrza z powrotem do urządzenia wkładając go do góry od spodu.

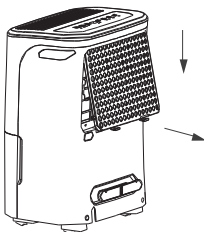

Rys.8

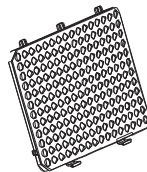

Rys.9

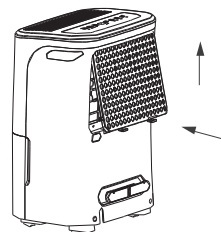

Rys.10



**UWAGA**

NIE UŻYWAJ ZMYWARKI AUTOMATYCZNEJ, ABY WYCZYŚCIĆ FILTR!

### CZĘŚĆ 3. KONSERWACJA I CZYSZCZENIE



#### UWAGA

Po ponownym zainstalowaniu filtra należy delikatnie docisnąć jego zaczepy.



#### OSTRZEŻENIE

NIE WOLNO używać oczyszczacza powietrza bez zamontowanego filtra, ponieważ kurz, brud i kłaczkę zatykają urządzenie i zmniejszają jego wydajność.



#### UWAGA

Schówek, w którym umieszczony jest filtr, można odczyścić suchą szmatką lub taką zamoczoną w wodzie z dodatkiem łagodnego płynu do mycia naczyń. Spłucz i dokładnie wytrzyj do sucha. Nigdy nie używaj silnych czy oleistych środków czyszczących.

#### 1. Jeśli urządzenie nie będzie używane przez dłuższy czas:

- Po wyłączeniu urządzenia odczekaj 24 godziny przed opróżnieniem zbiornika.
- Wyczyść urządzenie, zbiornik i filtr powietrza.
- Zabezpiecz urządzenie zakrywając je plastikową torbą.
- Przechowuj urządzenie pionowo w suchym, dobrze wentylowanym miejscu.

## CZĘŚĆ 4. ROZWIĄZYWANIE PROBLEMÓW

Przed wezwaniem serwisu zapoznaj się z najczęściej spotykanymi problemami i zastosuj do instrukcji:

Problem	Co należy sprawdzić
Urządzenie nie włącza się.	<ul style="list-style-type: none"> <li>Upewnij się, że wtyczka urządzenia jest całkowicie wsunięta do gniazdka.</li> <li>Sprawdź bezpiecznik/skrzynkę włącznika.</li> <li>Osuszanie dobiegło końca lub zbiornik jest pełen.</li> <li>Zbiornik jest w niewłaściwie umieszczony w osuszaczu</li> </ul>
Wydajność osuszania wyraźnie spada.	<ul style="list-style-type: none"> <li>Zbyt krótki czas usuwania wilgoci w pomieszczeniu.</li> <li>Upewnij się że wlot i wylot powietrza osuszacza nie został zablokowany.</li> <li>Poziom wilgotności jest zbyt niski.</li> <li>Sprawdź czy zamknięte są okna i drzwi .</li> <li>Temperatura w pomieszczeniu jest poniżej 5°C(41°F).</li> <li>W pomieszczeniu znajduje się urządzenie odpowiedzialne za wilgoć w pokoju (np. nawilżacz powietrza).</li> </ul>
Urządzenie jest głośnie podczas swojej pracy.	<ul style="list-style-type: none"> <li>Filtr powietrza jest zatkany.</li> <li>Jednostka nie jest ustawiona w pozycji pionowej.</li> <li>Powierzchnia, na której stoi urządzenie, jest nierówna.</li> </ul>
Na cewkach pojawił się szron.	<ul style="list-style-type: none"> <li>To normalne. Urządzenie ma wbudowaną funkcję automatycznego odszraniania.</li> </ul>
Na podłodze jest woda.	<ul style="list-style-type: none"> <li>Wąż lub jego złącze mogą być luźne.</li> <li>Urządzenie ustawione jest na zbieranie wody do zbiornika ale zaślepka wylotu powietrza jest usunięta.</li> </ul>
Komunikat na wyświetlaczu: ES, AS, E4, P1 lub P2	<ul style="list-style-type: none"> <li>Są to kody błędów i kody bezpieczeństwa. Zobacz w instrukcji obsługi w części 1. Funkcje.</li> </ul>

## WARUNKI GWARANCJI

1. Gwarancja dotyczy przenośnych urządzeń marki ROTENSO® (zwanych dalej „Osuszaczem”) dystrybuowanych przez THERMOSILESIA Sp. z o.o. sp. k. i jest ważna wyłącznie na terytorium Rzeczypospolitej Polskiej.
2. THERMOSILESIA Sp. z o.o. sp. k. gwarantuje sprawne działanie osuszacza, na który wydana jest niniejsza Karta Gwarancyjna, pod warunkiem korzystania z niego zgodnie z przeznaczeniem i warunkami techniczno-eksploatacyjnymi opisanymi w Instrukcji Obsługi.
3. Karta Gwarancyjna jest ważna, jeżeli sporządzona jest na oryginalnym druku, zawierającym nazwę i pieczęć sprzedawcy. Dokonywanie jakichkolwiek skreśleń lub poprawek w Karcie Gwarancyjnej pociąga za sobą jej unieważnienie.
4. THERMOSILESIA Sp. z o.o. sp. k. udziela gwarancji na okres 36 miesięcy (3 lata), licząc od daty sprzedaży osuszacza do klienta ostatecznego. Realizacja uprawnień gwarancyjnych odbywać się będzie po przedstawieniu ważnej Karty Gwarancyjnej oraz potwierdzeniu zgodności zapisów w Karcie Gwarancyjnej ze stanem faktycznym.
5. Zgłoszenie awarii osuszacza należy kierować do Autoryzowanego Instalatora.
6. Wady sprzętu ujawnione w okresie gwarancji usuwane będą bezpłatnie przez Autoryzowanego Instalatora, w możliwie krótkim terminie, nieprzekraczającym 14 dni, licząc od daty zgłoszenia osuszacza do naprawy. Okres ten może ulec wydłużeniu w przypadku potrzeby sprowadzenia części z poza granic kraju.
7. Gwarancją objęte są wyłącznie uszkodzenia i wady powstałe z przyczyn tkwiących w Osuszaczu. Gwarancją nie są objęte:
  - uszkodzenia urządzeń wynikające z postępowania niezgodnego z instrukcją obsługi, w szczególności z nieprawidłowej instalacji, eksploatacji, konserwacji, obsługi, przechowywania, użycia niewłaściwych materiałów eksploatacyjnych (np. filtrów);
  - mechaniczne uszkodzenia i wywołane nimi wady;
  - wady i uszkodzenia spowodowane działaniem siły wyższej (np. uderzeniem pioruna, powodzi, korozji, przepięć sieci elektrycznej);
  - wady spowodowane naprawami, przeróbkami i zmianami konstrukcyjnymi dokonywanymi samodzielnie przez użytkownika lub przez podmiot do tego nieuprawniony;
  - czynności i części w Instrukcji Obsługi oraz należące do normalnej eksploatacji urządzenia np. konserwacja i wymiana filtrów, wymiana baterii w pilocie;
  - roszczenia z tytułu parametrów technicznych sprzętu, o ile są one zgodne z podanymi przez producenta;
  - wady i nieprawidłowe działanie spowodowane błędnym lub wadliwym montażem urządzenia, błędnym doбором urządzenia;
  - produkty, których Kartę Gwarancyjną lub numery seryjne zmieniono, zmasowano, usunięto lub zatarto.
8. THERMOSILESIA Sp. z o.o. sp. k. nie ponosi odpowiedzialności za szkody (pośrednie i bezpośrednie), wynikające z wady, zarówno w zakresie szkody rzeczywistej jak i utraconych korzyści, a w szczególności: utraconych dóbr, obrotu, zysku i oszczędności, niezależnie czy są one związane z zastosowaniem lub niemożliwością zastosowania urządzenia. Ma to zastosowanie również wtedy, gdy THERMOSILESIA Sp. z o.o. sp. k. została powiadomiona o możliwości wystąpienia takich szkód.
9. Użytkownik traci wszelkie prawa wynikające z gwarancji w przypadku stwierdzenia dokonywania nieautoryzowanych napraw lub zmian konstrukcyjnych.
10. W przypadku nieuzasadnionych zgłoszeń reklamacyjnych użytkownik może ponieść koszty związane z wykonywanymi czynnościami.
11. THERMOSILESIA Sp. z o.o. sp. k. nie będzie ponosiła odpowiedzialności za terminowość napraw gwarancyjnych, jeżeli działalność serwisowa zakłócona zostanie nieprzewidzianymi okolicznościami o charakterze siły wyższej lub gdy w uzgodnionym wcześniej terminie Klient uniemożliwił dostęp do miejsca instalacji urządzenia.

12. Gwarancja nie wyłącza, nie ogranicza ani nie zawiesza uprawnień wynikających z przepisów ustawy z dnia 30 maja 2014 r. o prawach konsumenta (Dz.U. z 2017 r., poz. 683).
13. Gwarancja nie wyłącza, nie ogranicza ani nie zawiesza uprawnień kupującego wynikających z przepisów o rękojmi za wady rzeczy sprzedanej.

**Zgłoszenie awarii urządzenia prosimy kierować do Autoryzowanego Instalatora  
wykonującego okresowe przeglądy konserwacyjne sprzętu.**

Uwagi związane z niewłaściwą działalnością Autoryzowanego Instalatora prosimy kierować do THERMOSILESIA Sp. z o.o. sp. k., ul. Szyb Walenty 16, 41-700 Ruda Śląska, [www.thermosilesia.pl](http://www.thermosilesia.pl).

# KARTA GWARANCYJNA

Gwarancja jest ważna wyłącznie z dowodem zakupu

Model urządzenia

Numer seryjny

Pieczęć i podpis sprzedawcy

Pieczęć i podpis instalatora

Data sprzedaży: \_\_\_\_\_

Data montażu: \_\_\_\_\_

Numer faktury: \_\_\_\_\_

Miejsce montażu: \_\_\_\_\_

Pieczęć i podpis sprzedawcy

Akceptuję warunki gwarancji  
oraz potwierdzam odbiór sprawnego sprzętu  
**Data i podpis klienta**



## REJESTR OKRESOWYCH PRZEGLĄDÓW OSUSZACZA

Data wykonania	Uwagi serwisu	Pieczęćka serwisu	Podpis
1			
2			
3			
4			

## REJESTR NAPRAW

Data wykonania	Uwagi serwisu	Pieczęćka serwisu	Podpis
1			
2			
3			
4			

# DORAI X - DEHUMIDIFIER

## User manual

### Contents

<b>SAFETY PRECAUTIONS.....</b>	<b>26</b>
<b>PART 1. FUNCTIONS.....</b>	<b>36</b>
Touch control panel and functions .....	36
Other features .....	37
<b>PART 2. OPERATING THE UNIT.....</b>	<b>39</b>
Identification of parts.....	39
Positioning the unit.....	39
When using the unit .....	40
Removing the collected water .....	41
<b>PART 3. CARE AND MAINTENANCE.....</b>	<b>43</b>
Care and cleaning of the dehumidifier .....	43
<b>PART 4. TROUBLESHOOTING TIPS .....</b>	<b>45</b>

## SAFETY PRECAUTIONS

### **WARNING**

Only qualified personnel should install and service the equipment. The installation, starting up, and servicing of heating, ventilating, and air-conditioning equipment can be hazardous and requires specific knowledge and training. Improperly installed, adjusted or altered equipment by an unqualified person could result in death or serious injury. When working on the equipment, observe all precautions in the literature and on the tags, stickers, and labels that are attached to the equipment.

#### **Read the following if you use the device in European countries:**

The device can not be operated by children over 7 years old, disabled people and oraz people without experience and knowledge. Instructions should include a description of the correct and safe handling of the device and oraz information about possible dangers. Children should not play with the device. Cleaning and servicing should be carried out by authorized persons.

#### **UTILIZATION:**

Do not dispose of this product together with unsorted municipal waste.

It's necessary to transfer this type of waste for special processing.

It's illegal to throw the device together with other household waste.

There are several ways to get rid of this type of equipment:

- A. The city organizes electronic waste collection, you can pass the device without the cost.
- B. When you buy a new device the seller will accept the old device without any fees.
- C. Manufacturer will take the product from buyer produkt without charging it with costs.
- D. Products of this type, contains valuable elements, it can be sold on purchase of metals.

Throwing the device „on wild“ exposes you to the risk of losing your health. Dangerous substances from the device can penetrate to groundwater screating a danger of getting through to people's food chain.

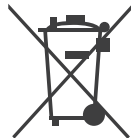

## SAFETY PRECAUTIONS

### INTRODUCTION TO REFRIGERANTS R32

The refrigerants used for dehumidifiers are environmentally friendly hydrocarbons R32. The two kinds of refrigerants are combustible and odorless. Moreover, they can burn and explode under certain conditions. However, there will be no risk of burning and explosion if you comply with the following table to install your dehumidifier in a room with an appropriate area and use it correctly.

Compared with ordinary refrigerants, Refrigerants R32 is environmentally friendly and do not destroy the ozone sphere and that their values of greenhouse effect are also very low.

Detailed parameters and information about purchased unit can be found in the product fiche attached to the device (i.e. type and charge amount of refrigerant, global warming potential, CO2 equivalent).



### OSTRZEŻENIE

- Please read the manual before installation, using, maintenance.
- Do not use means to accelerate the defrosting process or to clean, other than those recommended by the manufacturer.
- Do not pierce or bump the appliance.
- The appliance shall be stored in a room without continuously operating sources (for example: open flames, an operating ignition gas appliance or an operating electric heater.)
- Please contact the nearest after-sale service center when maintenance is necessary. At the time of maintenance, the maintenance personnel must strictly comply with the Operation Manual provided by the corresponding manufacturer and any non-professional is prohibited to maintain the air conditioner.
- It is necessary to comply with the provisions of gas-related national laws and regulations.
- It is necessary to clear away the refrigerant in the system when maintaining or scrapping an air conditioner.



#### IMPORTANT NOTE

Read the user manual, installation manual and service manual carefully before installing or operating your new air conditioning unit.







**WARNING:** Risk of fire/flammable materials (Required for R32/R290 units only)









**SAFETY INFORMATION**** CAUTION**

- Please Carefully read this operation instruction before use. Please keep it properly with your invoice after reading.
- The company reserves the final interpretation right of this operation instruction.
- Product appearance shall be subject to material object.
- Products shall be subject to technology or software upgrades without additional notices.





To prevent injury to the user or other people and property damage, the following instructions must be followed. Incorrect operation due to ignoring of instructions may cause harm or damage.

 Warning Sign	Action with this sign should be strictly operated according to the instruction. Otherwise it may cause damage to the product or endanger the personal security of the user.
 Notice Sign	Action with this sign should be paid attention by the user. Otherwise operation error can cause damage to the product or other losses.
	Never do this.
	Always do this.













**1. WARNINGS**

	<b>Do not exceed the rating of the power outlet or connection device.</b> Otherwise, it may cause electric shock or fire due to excess heat generation.		<b>Do not operate or stop the unit by switching on or off the power supply.</b> It may cause electric shock or fire due to heat generation.
	<b>Do not damage or use an unspecified power cord.</b> It may cause electric shock or fire.		<b>Do not modify power cord length or share the outlet with other appliances</b> It may cause electric shock or fire due to heat generation.
	<b>Do not insert or pull out plug with wet hands.</b> It may cause electric shock.		<b>Do not place the unit near a heat source.</b> Plastic parts may melt and cause a fire.
	<b>Disconnect the power if strange sounds, smell, or smoke comes from it.</b> It may cause fire and electric shock.		<b>You should never try to take apart or repair the unit by yourself.</b> It may cause failure of machine or electric shock.

## SAFETY INFORMATION

	<b>Before cleaning, turn off the power and unplug the unit.</b> It may cause electrical shock or injury.		<b>Do not use the machine near flammable gas or combustibles, such as gasoline, benzene, thinner, etc.</b> It may cause an explosion or fire.
	<b>Do not drink or use the water drained from the unit.</b> It contains contaminants and could make you sick.		<b>Do not take the water bucket out during operation.</b> It may cause bucket full protect of the unit and cause electric shock.

## 2. CAUTIONS

	<b>Do not use the unit in small spaces.</b> Lack of ventilation can cause overheating and fire.		<b>Do not climb up on or sit on the unit.</b> You may be injured if you fall or if the unit falls over.
	<b>Care should be taken when using the unit in a room with the following persons:</b> Infants, children, elderly people, and people not sensitive to humidity.		<b>Do not use in areas where chemicals are handled.</b> This will cause the unit deterioration due to chemicals and solvents dissolved in the air.
	<b>Do not put in places where water may splash onto the unit.</b> Water may enter the unit and degrade the insulation. It may cause an electric shock or fire.		
	<b>Never insert your finger or other foreign objects into grills or openings. Take special care to warn children of these dangers.</b> It may cause electric shock or failure of appliance.		
	<b>Do not place heavy object on the power cord and take care so that the cord is not compressed.</b> There is danger of fire or electric shock.		<b>Do not cover the intake or exhaust openings with cloths or towels.</b> A lack of air flow can lead to overheating and fire.
	<b>Always insert the filters securely. Clean filter once every two weeks.</b> Operation without filters may cause failure.		<b>If water enters the unit, turn the unit off and disconnect the power, contact a qualified service technician.</b> It may cause failure of appliance or accident
	<b>Do not place flower vases or other water container on top of the unit.</b> Water may spill inside the unit, causing insulation failure and electrical shock or fire.		
	<b>Place the unit on a level, sturdy section of the floor.</b> If the unit falls over, it may cause water to spill and damage belongings, or cause electrical shock or fire.		

## SAFETY INFORMATION



### CAUTION

- This appliance can be used by children aged from 8 years and above and persons with reduced physical, sensory or mental capabilities or lack of experience and knowledge if they have been given supervision or instruction concerning use of the appliance in a safe way and understand the hazards involved. Children shall not play with the appliance. Cleaning and user maintenance shall not be made by children.
- If the supply cord is damaged, it must be replaced by the manufacturer, its service agent or similarly qualified persons in order to avoid a hazard.
- The appliance shall be installed in accordance with national wiring regulations.
- Contact the authorised service technician for repair or maintenance of this unit.
- Do not use the socket if it is loose or damaged.
- Do not operate your dehumidifier in a wet room such as a bathroom or laundry room.
- Do not use this product for functions other than those described in this instruction manual.
- If the device is knocked over during use, turn off the unit and unplug it from the main power supply immediately. Visually inspect the unit to ensure there is no damage. If you suspect the unit has been damaged, contact a technician or customer service for assistance.
- In a thunderstorm, the power must be cut off to avoid damage to the machine due to lightning.
- To reduce the risk of fire or electric shock, do not use this fan with any solid-state speed control device.
- Do not run cord under carpeting. Do not cover cord with throw rugs, runners, or similar coverings. Do not route cord under furniture or appliances. Arrange cord away from traffic area and where it will not be tripped over.
- Do not open the unit during operation.
- When the air filter is to be removed, do not touch the metal parts of the unit.
- Hold the plug by the head of the power plug when taking it out.

### 3. ELECTRICAL INFORMATION

1. The manufacturer's nameplate is located on the rear panel of the unit and contains electrical and other technical data specific to this unit.
2. Be sure the unit is properly grounded. To minimize shock and fire hazards, proper grounding is important. The power cord is equipped with a three-prong grounding plug for protection against shock hazards.
3. Your unit must be used in a properly grounded wall receptacle. If the wall receptacle you intend to use is not adequately grounded or protected by a time delay fuse or circuit breaker (the fuse or circuit breaker needed is determined by the maximum current of the unit. The maximum current is indicated on the nameplate located on unit), have a qualified electrician install the proper receptacle.
4. Ensure the receptacle is accessible after the unit installation.
5. Do not use extension cords or adapter plugs with this unit. However, if it is necessary to use an extension cord, use an approved Dehumidifier extension cord only (available at most local hardware stores).
6. To avoid the possibility of personal injury, always disconnect the power supply to the unit, before installing and/or servicing.
7. All wiring must be performed strictly in accordance with the wiring diagram located on the middle baffle of the unit (behind the water bucket).

## SAFETY INFORMATION

### TAKE NOTE THE FUSE SPECIFICATIONS





The units circuit board (PCB) is designed with a fuse to provide overcurrent protection. The specifications of the fuse are printed on the circuit board, such as: T 3.15A/250V (or 350V), etc

**NOTE:** All the pictures in the manual are for explanation purposes only. The actual shape of the unit you purchased may be slightly different, but the operations and functions are the same.

### NOTE ABOUT FLUORINATED GASSES

1. Fluorinated greenhouse gases are contained in hermetically sealed equipment. For specific information on the type, the amount and the CO equivalent in tonnes of the fluorinated greenhouse gas (on some models), please refer to the relevant label on the unit itself.
2. Installation, service, maintenance and repair of this unit must be performed by a certified technician.
3. Product uninstallation and recycling must be performed by a certified technician

Explanation of symbols displayed on the unit (for the unit adopts R32/R290 Refrigerant only):

	WARNING	This symbol shows that this appliance used a flammable refrigerant. If the refrigerant is leaked and exposed to an external ignition source, there is a risk of fire.
	CAUTION	This symbol shows that the operation manual should be read carefully.
	CAUTION	This symbol shows that a service personnel should be handling this equipment with reference to the installation manual.
	CAUTION	This symbol shows that information is available such as the operating manual or installation manual.

## 4. WARNINGS (FOR USING R290/R32 REFRIGERANT ONLY)

### 1. Transport of equipment containing flammable refrigerants

See transport regulations

### 2. Marking of equipment using signs

See local regulations

### 3. Disposal of equipment using flammable refrigerants

See national regulations.

### 4. Storage of equipment/appliances

The storage of equipment should be in accordance with the manufacturer's instructions.

### 5. Storage of packed (unsold) equipment

Storage package protection should be constructed such that mechanical damage to the equipment inside the package will not cause a leak of the refrigerant charge.

### 6. Information on servicing

#### 1) Checks to the area

Prior to beginning work on systems containing flammable refrigerants, safety checks are necessary to ensure that the risk of ignition is minimised. For repair to the refrigerating system, the following precautions shall be complied with prior to conducting work on the system.

#### 2) Work procedure



## SAFETY INFORMATION

Work shall be undertaken under a controlled procedure so as to minimise the risk of a flammable gas or vapour being present while the work is being performed.

### 3) General work area

All maintenance staff and others working in the local area shall be instructed on the nature of work being carried out. Work in confined spaces shall be avoided. The area around the workspace shall be sectioned off. Ensure that the conditions within the area have been made safe by control of flammable material.

### 4) Checking for presence of refrigerant

The area shall be checked with an appropriate refrigerant detector prior to and during work, to ensure the technician is aware of potentially flammable atmospheres. Ensure that the leak detection equipment being used is suitable for use with flammable refrigerants, i.e. non-sparking, adequately sealed or intrinsically safe.

### 5) Presence of fire extinguisher

If any hot work is to be conducted on the refrigeration equipment or any associated parts, appropriate fire extinguishing equipment shall be available to hand. Have a dry powder or CO<sub>2</sub> fire extinguisher adjacent to the charging area.

### 6) No ignition sources

No person carrying out work in relation to a refrigeration system which involves exposing any pipe work that contains or has contained flammable refrigerant shall use any sources of ignition in such a manner that it may lead to the risk of fire or explosion. All possible ignition sources, including cigarette smoking, should be kept sufficiently far away from the site of installation, repairing, removing and disposal, during which flammable refrigerant can possibly be released to the surrounding space. Prior to work taking place, the area around the equipment is to be surveyed to make sure that there are no flammable hazards or ignition risks. No Smoking signs shall be displayed.

### 7) Ventilated area

Ensure that the area is in the open or that it is adequately ventilated before breaking into the system or conducting any hot work. A degree of ventilation shall continue during the period that the work is carried out. The ventilation should safely disperse any released refrigerant and preferably expel it externally into the atmosphere.

### 8) Checks to the refrigeration equipment

Where electrical components are being changed, they shall be fit for the purpose and to the correct specification. At all times the manufacturer's maintenance and service guidelines shall be followed. If in doubt consult the manufacturer's technical department for assistance. The following checks shall be applied to installations using flammable refrigerants:

- The ventilation machinery and outlets are operating adequately and are not obstructed;
- If an indirect refrigerating circuit is being used, the secondary circuit shall be checked for the presence of refrigerant;
- Marking to the equipment continues to be visible and legible. Markings and signs that are illegible shall be corrected;
- Refrigeration pipe or components are installed in a position where they are unlikely to be exposed to any substance which may corrode refrigerant containing components, unless the components are constructed of materials which are inherently resistant to being corroded or are suitably protected against being so corroded.

### 9) Checks to electrical devices

If a fault exists that could compromise safety, then no electrical supply shall be connected to the circuit until it is satisfactorily dealt with. This shall be reported to the owner of the equipment so all parties are advised.

Initial safety checks shall include:

## SAFETY INFORMATION

That capacitors are discharged: this shall be done in a safe manner to avoid possibility of sparking;  
That there no live electrical components and wiring are exposed while charging, recovering or purging the system;  
That there is continuity of earth bonding.

### 7. Repairs to sealed components

- 1) During repairs to sealed components, all electrical supplies shall be disconnected from the equipment being worked upon prior to any removal of sealed covers, etc. If it is absolutely necessary to have an electrical supply to equipment during servicing, then a permanently operating form of leak detection shall be located at the most critical point to warn of a potentially hazardous situation.
- 2) Particular attention shall be paid to the following to ensure that by working on electrical components, the casing is not altered in such a way that the level of protection is affected. This shall include damage to cables, excessive number of connections, terminals not made to original specification, damage to seals, incorrect fitting of glands, etc.
- 3) Ensure that apparatus is mounted securely.
- 4) Ensure that seals or sealing materials have not degraded.

**NOTE:** *The use of silicon sealant may inhibit the effectiveness of some types of leak detection equipment.*

### 8. Repair to intrinsically safe components

Do not apply any permanent inductive or capacitance loads to the circuit without ensuring that this will not exceed the permissible voltage and current permitted for the equipment in use. Intrinsically safe components are the only types that can be worked on while live in the presence of a flammable atmosphere. Replace components only with parts specified by the manufacturer. Other parts may result in the ignition of refrigerant in the atmosphere from a leak.

### 9. Cabling

Check that cabling will not be subject to wear, corrosion, excessive pressure, vibration, sharp edges or any other adverse environmental effects. The check shall also take into account the effects of aging or continual vibration from sources such as compressors or fans.

### 10. Detection of flammable refrigerants

Under no circumstances shall potential sources of ignition be used in the searching for or detection of refrigerant leaks. A halide torch (or any other detector using a naked flame) shall not be used.

### 11. Leak detection methods

Electronic leak detectors shall be used to detect flammable refrigerants, but the sensitivity may not be adequate, or may need re-calibration. (Detection equipment shall be calibrated in a refrigerant-free area.) Ensure that the detector is not a potential source of ignition and is suitable for the refrigerant used. Leak detection fluids are suitable for use with most refrigerants but the use of detergents containing chlorine shall be avoided as the chlorine may react with the refrigerant and corrode the copper pipe-work. If a leak is suspected, all naked flames shall be removed/ extinguished. If a leakage of refrigerant is found which requires brazing, all of the refrigerant shall be recovered from the system, or isolated (by means of shut off valves) in a part of the system remote from the leak.

### 12. Removal and evacuation

The following procedure shall be adhered to:

- Remove refrigerant;
- Purge the circuit with inert gas;
- Evacuate;
- Purge again with inert gas;

## PART 1. SAFETY INFORMATION

- Open the circuit by cutting or brazing.

The refrigerant charge shall be recovered into the correct recovery cylinders. The system shall be flushed with OFN to render the unit safe. This process may need to be repeated several times. Compressed air or oxygen shall not be used for this task.

Ensure that the outlet for the vacuum pump is not close to any ignition sources and there is ventilation available.

### 13. Charging procedures

- Ensure that contamination of different refrigerants does not occur when using charging equipment.
- Hoses or lines shall be as short as possible to minimise the amount of refrigerant contained in them.
- Cylinders shall be kept upright.
- Ensure that the refrigeration system is earthed prior to charging the system with refrigerant.
- Label the system when charging is complete (if not already).
- Extreme care shall be taken not to overfill the refrigeration system.
- Prior to recharging the system it shall be pressure tested with OFN.
- The system shall be leak tested on completion of charging but prior to commissioning. A follow up leak test shall be carried out prior to leaving the site.

### 14. Decommissioning

It's necessary to transfer this type of waste for special processing. It's illegal to throw the device together with other household waste.

### 15. Labelling

Equipment shall be labelled stating that it has been de-commissioned and emptied of refrigerant. The label shall be dated and signed. Ensure that there are labels on the equipment stating the equipment contains flammable refrigerant.

### 16. Recovery

When removing refrigerant from a system, either for servicing or decommissioning, it is recommended good practice that all refrigerants are removed safely.

When transferring refrigerant into cylinders, ensure that only appropriate refrigerant recovery cylinders are employed.

All cylinders to be used are designated for the recovered refrigerant and labelled for that refrigerant (i.e. special cylinders for the recovery of refrigerant). Cylinders shall be complete with pressure relief valve and associated shut-off valves in good working order. The recovery equipment shall be in good working order with a set of instructions concerning the equipment that is at hand and shall be suitable for the recovery of flammable refrigerants.

Hoses shall be complete with leak-free disconnect couplings and in good condition. Before using the recovery machine, check that it is in satisfactory working order, has been properly maintained and that any associated electrical components are sealed to prevent ignition in the event of a refrigerant release. Consult manufacturer if in doubt.

The recovered refrigerant shall be returned to the refrigerant supplier in the correct recovery cylinder, and the relevant Waste Transfer Note arranged. Do not mix refrigerants in recovery units and especially not in cylinders. If compressors or compressor oils are to be removed, ensure that they have been evacuated to an acceptable level to make certain that flammable refrigerant does not remain within the lubricant.

## PART 1. FUNCTIONS

### 1. TOUCH CONTROL PANEL AND FUNCTIONS



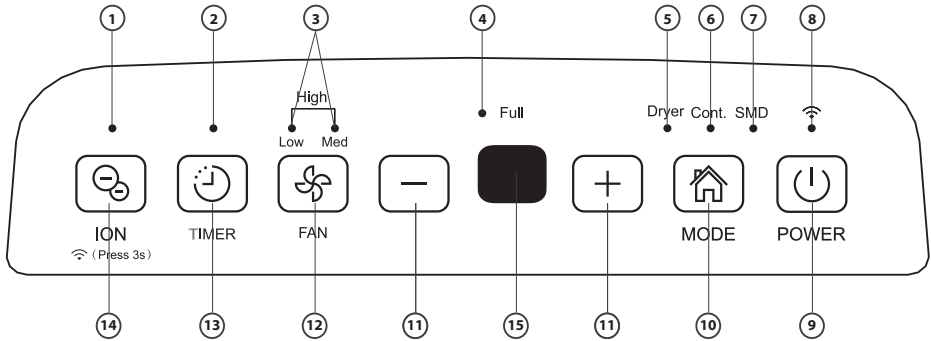



When you push the button to change operation modes, the unit will make a beep sound to indicate that it is changing modes.









#### LEDS:

- |                                |   |
|--------------------------------|---|
| 1. Ion indicator light         | 5. Dryer operation on indicator light               |
| 2. Timer indicator light       | 6. Continuous operation on indicator light          |
| 3. Fan speed indicator light   | 7. Smart dehumidifying operation on indicator light |
| 4. Bucket full indicator light | 8. Wireless operation on indicator light            |

#### PADS:

9.  **Power Pad**  
 Press to turn the dehumidifier on and off.  
**NOTE:** When the compressor startups or stops running, the unit may make a loud voice, it is normal.
10. **Mode pad**  
 Press to select the desired operation mode from Dehumidifying, Dryer, Continuous dehumidifying and Smart dehumidifying.  
**NOTE:** Dryer and Smart dehumidifying modes are optional.
11.  **Up/Down pad**
- **Humidity Set Control Pads**  
 The humidity level can be set within a range of 35% RH (Relative Humidity) to 85% RH (Relative Humidity) in 5% increments.  
 For drier air, press the  pad and set to a lower percent value(%).  
 For damper air, press the  pad and set a higher percent value(%).
  - **TIMER Set Control Pads**  
 Use the Up/Down pads to set the Auto start and Auto stop time from 0.0 to 24.

## PART 1. FUNCTIONS

12.  **Fan pad**  
Control the fan speed. Press to select fan speed in three steps-low, med and high. The fan speed indicator light illuminates under different fan speed settings. But when select high fan speed, both the low and med fan speed lights illuminate.
13.  **Timer pad**  
Press to initiate the Auto start and Auto stop feature, in conjunction with the  and  pads.
14.  **Ion / Wireless pad**
- **Ion function**  
Press to activate the ionizer. Anions are automatically generated by ionization. The anions deactivate the airborne chemical vapors and dust particles. Press it again to stop the function.
  - **Wireless button**  
Press this button for 3 seconds to initiate the Wireless connection mode. The LED DISPLAY shows 'AP' (at this time the unit shuts off all other functions) to indicate you can set Wireless connection. If connection (router) is successful within 8 minutes, the unit will exit Wireless connection mode automatically and the Wireless indicator illuminates and the unit enters the previous function. If connection is failure within 8 minutes, the unit exits the Wireless connection mode automatically.
15.  **Display**  
Shows the set % humidity level from 35% to 85% or auto start/stop time (0~24) while setting, then shows the actual ( $\pm 5\%$  accuracy) room % humidity level in a range of 30%RH(Relative Humidity) to 90%RH (Relative Humidity).
- Error Codes and Protection Codes:**
- AS - Humidity sensor module error - Unplug the unit and plug it back in. If error repeats, call for service.
  - ES - Temperature sensor error - Unplug the unit and plug it back in. If error repeats, call for service.
  - P2 - Bucket is full or bucket is not in right position - Empty the bucket and replace it in the right position.
  - P1 - Unit is defrosting - Allow the unit time to automatically service. The protection will clear after the unit self defrosts. (On some models)
  - E4 - Display panel communication error - Unplug the unit and plug it back in. If error repeats, call for service. (On some models)

## 2. OTHER FEATURES

### 1. Bucket Full Light

Glows when the bucket is ready to be emptied, or when the bucket is removed or not replaced in the proper position.

### 2. Auto Shut Off

The dehumidifier shuts off when the bucket is full, or when the bucket is removed or not replaced in the proper position. For some models, the fan motor will continue operating for 30 seconds.

## PART 1. FUNCTIONS

### 3. Auto Defrost

When frost builds up on the evaporator coils, the compressor will cycle off and the fan will continue to run until the frost disappears.

**NOTE:** When Auto defrosting operation, the unit may make a voice of refrigerant flowing, it is normal.

### 4. Wait 3 minutes before resuming operation

After the unit has stopped, it can not be restart operation in the first 3 minutes. This is to protect the unit. Operation will automatically start after 3 minutes.

### 5. Auto-Restart

If the unit breaks off unexpectedly due to the power cut, it will restart with the previous function setting automatically when the power resumes.

### 6. Smart dehumidifying mode (optional)

At smart dehumidifying mode, the unit will automatically control room humidity in a comfortable range 45%~55% according to the room temperature. The humidity setting function will be invalid.

### 7. Setting the Timer

- Press to initiate the Auto start or Auto stop feature, in conjunction with the and pads.
- When the unit is on, press the Timer pad to achieve the AUTO STOP feature. When the unit is off, press this button to achieve the AUTO START feature.
- Press or hold the UP or DOWN pad to change the Auto time by 0.5 hour increments, up to 10 hours, then at 1 hour increments up to 24 hours. The control will count down the time remaining until start.
- The selected time will register in 5 seconds and the system will automatically revert back to display the previous humidity setting.
- Turning the unit ON or OFF at any time or adjusting the timer setting to 0.0 will cancel the Auto Start Or Auto Stop feature.
- When LED display window displays the code of P2, the Auto Start or Auto Stop feature will also be cancelled.

### 8. Dryer mode (optional)

The unit can make the MAX dehumidification function when it is under the Dryer mode. The fan speed is fixed at high fan speed.

#### **NOTE:**

1. The Dryer mode must be operated in a close room, do not open the door and window.
2. To make the best effective dehumidification, please first dehydrate the wet clothes.
3. Make sure to direct airflow at the wet clothes (See Fig.A).
4. For thick and heavy wet clothes may not get the best effective dehumidification.

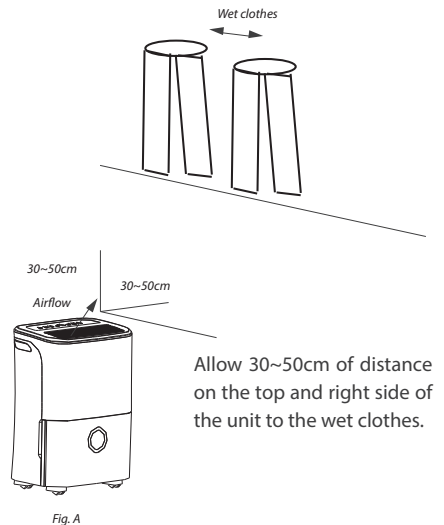

## PART 2. OPERATING THE UNIT

### 1. IDENTIFICATION OF PARTS

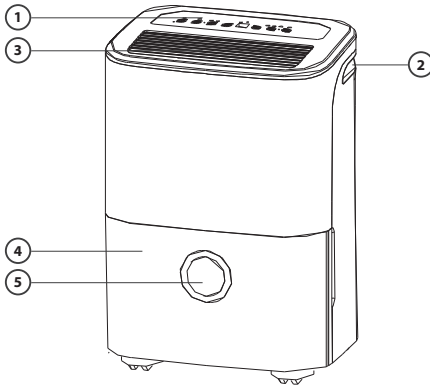

Fig. 2

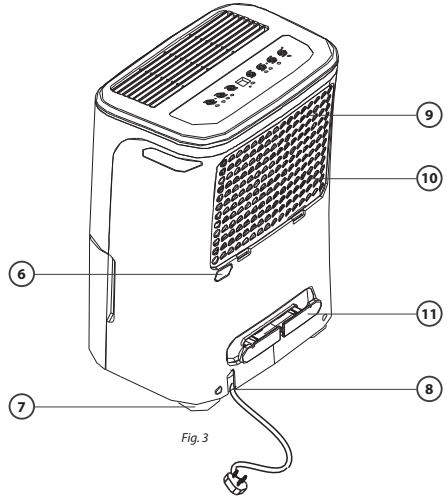

Fig. 3

1. Control panel
2. Handle (both sides)
3. Air outlet grille
4. Water bucket
5. Water level window
6. Drain hose outlet
7. Caster

8. Power Cord and plug
9. Air intake grille
10. Air filter (behind the grill)
11. Power cord Buckle  
(Used only when storing the unit.)

**NOTE:** All the pictures in the manual are for explanation purposes only. Your unit may be slightly different. The actual shape shall prevail. The operations and functions are the same.

### 2. POSITIONING THE UNIT

A dehumidifier operating in a basement will have little or no effect in drying an adjacent enclosed storage area, such as a closet, unless there is adequate circulation of air in and out of the area.

- Do not use outdoors.
- This dehumidifier is intended for indoor residential applications only. This dehumidifier should not be used for commercial or industrial applications.
- Place the dehumidifier on a smooth, level floor strong enough to support the unit with a full bucket of water.
- Allow at least 20cm of air space on all sides of the unit for good air circulation.
- Place the unit in an area where the temperature will not fall below 5°C (41°F). The coils can become covered with frost at temperatures below 5°C (41°F), which may reduce performance.

## PART 2. OPERATING THE UNIT

- Place the unit away from the clothes dryer, heater or radiator.
- Use the unit to prevent moisture damage anywhere books or valuables are stored.
- Use the dehumidifier in a basement to help prevent moisture damage.
- The dehumidifier must be operated in an enclosed area to be most effective.
- Close all doors, windows and other outside openings to the room.

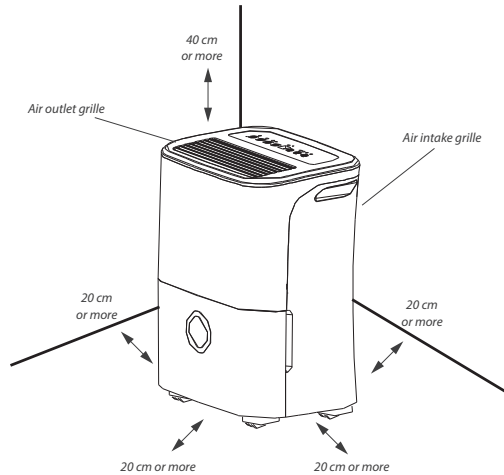

Fig. 4

### NOTE

#### **Casters (Install at four points on the bottom of unit)**

- Do not force casters to move over carpet, nor move the unit with water in the bucket. (The unit may tip over and spill water.)

**NOTE:** Casters is optional.

## 3. WHEN USING THE UNIT

- When first using the dehumidifier, operate the unit continuously 24 hours.
- This unit is designed to operate with a working environment between 5°C/41°F and 32°C/90°F, and between 30% (RH) and 80% (RH).
- If the unit has been switched off and needs to be switched on again quickly, allow approximately three minutes for the correct operation to resume.
- Do not connect the dehumidifier to a multiple socket outlet, which is also being used for other electrical appliances.
- Select a suitable location, making sure you have easy access to an electrical outlet.
- Plug the unit into a electrical socket-outlet with earth connection.
- Make sure the Water bucket is correctly fitted otherwise the unit will not operate properly.



## PART 2. OPERATING THE UNIT

**NOTE:** When the water in the bucket reaches to a certain level, please be careful to move the machine to avoid it falling down.

### 4. REMOVING THE COLLECTED WATER

#### 1. The first way - use the bucket

- When the unit is off, if the bucket is full, the unit will beep 8 times (on some models) and the Full Water indicator light will flash.
- (For some models) When the unit is on, if the bucket is full, the compressor turns off and the fan turns off after 30 seconds for drying the water of the condenser, then the unit will beep 8 times and the Full Water indicator light will flash.
- Slowly pull out the bucket. Grip the left and right handles securely, and carefully pull out straight so water does not spill. Do not put the bucket on the floor because the bottom of the bucket is uneven. Otherwise the bucket will fall and cause the water to spill.
- Throw away the water and replace the bucket. The bucket must be in place and securely seated for the dehumidifier to operate.
- The machine will restore to its original state when the bucket is replaced in its correct position.

1. Pull out the bucket a little

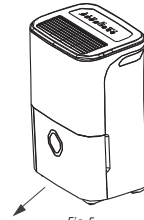

Fig. 5

2. Hold both sides of the bucket with even strength, and pull it out from the unit and pour the water out.

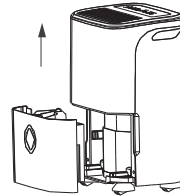

Fig. 6

#### Note:

- When you remove the bucket, do not touch any parts inside of the unit. Doing so may damage the product.
- Be sure to push the bucket gently all the way into the unit. Banging the bucket against anything or failing to push it in securely may cause the unit not to operate.
- When you remove the bucket, if there is some water in the unit you must dry it.

#### 2. The second way - continuous draining

- Water can be automatically emptied into a floor drain by attaching the unit with a water hose (not included).
- Remove the rubber plug from the back drain hose outlet. Attach a drain hose and lead it to the floor drain or a suitable drainage facility (see Fig.7).
- Make sure the hose is secure so there are no leaks.
- Direct the hose toward the drain, making sure that there are no kinks that will stop the water flowing.
- Place the end of the hose into the drain and make sure the end of the hose is level or down to let the water flow smoothly. Do never let it up.

## PART 2. OPERATING THE UNIT

- Make sure the water hose is lower than the drain hose outlet.
- Select the desired humidity setting and fan speed on the unit for continuous draining to start.

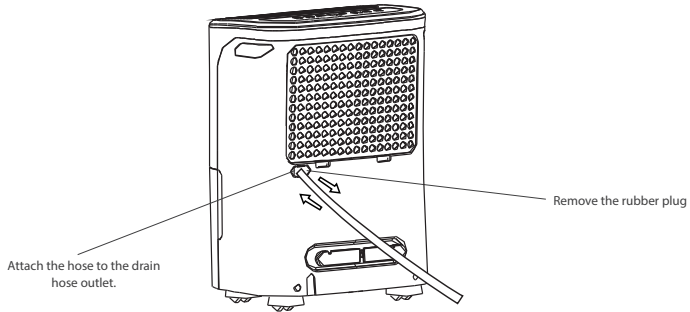

Fig. 7

### NOTE

When the continuous drain feature is not being used, remove the drain hose from the outlet and attach the rubber plug back to the drain outlet

## PART 3. CARE AND MAINTENANCE

### 1. CARE AND CLEANING OF THE DEHUMIDIFIER

Turn the dehumidifier off and remove the plug from the wall outlet before cleaning.

#### 1. Clean the Grille and Case.

- Use water and a mild detergent. Do not use bleach or abrasives.
- Do not splash water directly onto the main unit. Doing so may cause an electrical shock, cause the insulation to deteriorate, or cause the unit to rust.
- The air intake and outlet grilles get soiled easily, so use a vacuum attachment or brush to clean.

#### 2. Clean the bucket

- Every few weeks, clean the bucket to prevent growth of mold, mildew and bacteria. Partially fill the bucket with clean water and add a little mild detergent. Swish it around in the bucket, empty and rinse.



#### NOTE

Do not use a dishwasher to clean the bucket. After clean, the bucket must be in place and securely seated for the dehumidifier to operate.

#### 3. Clean the air filter

The air filter behind the front grille should be checked and cleaned at least every two weeks or more often if necessary.

##### To remove:

- Grip the tab on the filter and pull it upward, then pull it out as shown in Fig.8.
- Clean the filter with warm, soapy water. Rinse and let the filter dry before replacing it. Do not clean the filter in a dishwasher.

##### To attach:

- Insert the air filter into the unit from underside to upside (Fig.10).

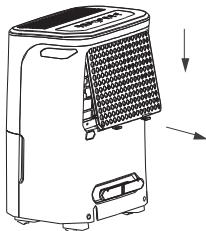

Fig.8

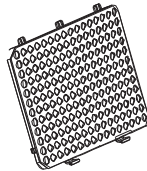

Fig.9

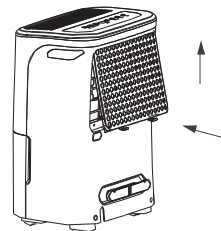

Fig.10



#### NOTE

DO NOT RINSE OR PUT THE FILTER IN AN AUTOMATIC DISHWASHER

## PART 3. CARE AND MAINTENANCE

### NOTE

When re-install the filter, please pat the middle buckles of the filter first and then pat the bottom buckle.

### CAUTION

DO NOT operate the dehumidifier without a filter because dirt and lint will clog it and reduce performance.

### NOTE

The cabinet and front may be dusted with an oil-free cloth or washed with a cloth dampened in a solution of warm water and mild liquid dish washing detergent. Rinse thoroughly and wipe dry. Never use harsh cleansers, wax or polish on the cabinet front. Be sure to wring excess water from the cloth before wiping around the controls. Excess water in or around the controls may cause damage to the unit.

#### 1. When not using the unit for long time periods

- After turning off the unit, wait one day before emptying the bucket.
- Clean the main unit, water bucket and air filter.
- Cover the unit with a plastic bag.
- Store the unit upright in a dry, well-ventilated place.

## PART 4. TROUBLESHOOTING TIPS

Before calling for service, review the chart below first yourself.

Problem	What to check
Unit does not start	<ul style="list-style-type: none"> <li>Make sure the dehumidifier's plug is pushed completely into the outlet.</li> <li>Check the house fuse/circuit breaker box.</li> <li>Dehumidifier has reached its present level or bucket is full.</li> <li>Water Bucket is not in the proper position.</li> </ul>
Dehumidifier does not dry the air as it should	<ul style="list-style-type: none"> <li>Did not allow enough time to remove the moisture.</li> <li>Make sure there are no curtains, blinds or furniture blocking the front or back of the dehumidifier.</li> <li>The humidity selector may not be set low enough.</li> <li>Check that all doors, windows and other openings are securely closed.</li> <li>Room temperature is too low, below 5°C(41°F).</li> <li>There is a kerosene heater or something giving off water vapor in the room.</li> </ul>
The unit makes a loud noise when operating	<ul style="list-style-type: none"> <li>The air filter is clogged.</li> <li>The unit is tilted instead of upright as it should be.</li> <li>The floor surface is not level.</li> </ul>
Frost appears on the coils	<ul style="list-style-type: none"> <li>This is normal. The unit has Auto defrost feature.</li> </ul>
Water on floor	<ul style="list-style-type: none"> <li>Hose to connector or hose connection may be loose.</li> <li>Intend to use the bucket to collect water, but the back drain plug is removed.</li> </ul>
ES, AS, E4, P1 or P2 appear in the display	<ul style="list-style-type: none"> <li>These are error codes and protection codes. See the <b>CONTROL PADS ON THE DEHUMIDIFIER</b> section.</li> </ul>



# NOTES

A series of horizontal dotted lines for writing notes.

email: [info@rotenso.com](mailto:info@rotenso.com)



PIECZEĆ INSTALATORA / INSTALLER STAMP

[www.rotenso.com](http://www.rotenso.com)